

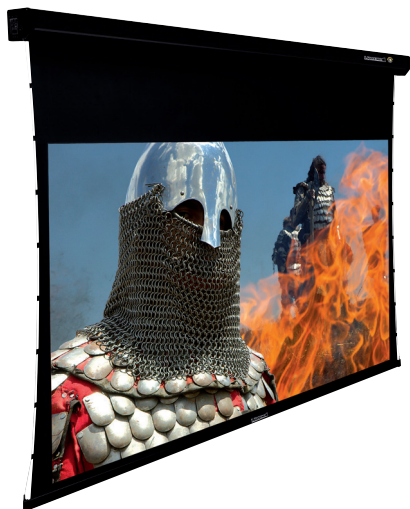

Motorisé
Motorized



Rétractable
Retractable



L'écran électrique tensionné le plus complet *The most complete tab-tensioned electric screen*

Le Coliseum UHD 4K/8K Platinum est un écran électrique tensionné offrant ce qui se fait de mieux pour les installations de prestige.

Sa toile haut de gamme possède un champ de vision large et une colorimétrie parfaite, et ses bords noirs améliorent considérablement le contraste. Le fin réglage de la tension latérale permet une parfaite planéité de la toile. Le système de fixation par clips permet un montage au mur ou au plafond avec aisance et il vous est même possible de le suspendre. Ce système astucieux permet une grande latitude de placement des accroches : un avantage pour les installations en toutes circonstances. L'écran Coliseum UHD 4K/8K Platinum utilise un moteur tubulaire Lumene réputé pour sa fiabilité et le silence dont il fait preuve. Cet écran vous est fourni avec une commande infrarouge permettant un réglage fin de position, une entrée pour capteur déporté (fourni) pour pouvoir encastrer le carter au plafond, une entrée trigger et enfin une interface RS232 pour les installations domotiques.

The Lumene Coliseum UHD 4K/8K Platinum is a motorized screen designed for high-end installations.

Its high-quality canvas ensures optimal color rendering and wide image display, and its black borders considerably enhance contrast. The fine tension adjustment ensure a perfectly flat screen and the clip-on fastening system is a userfriendly solution for a wall, ceiling, or suspended mount. This very convenient system features adjustable mounting brackets for an easy installation, even in challenging conditions. The Coliseum UHD 4K/8K Platinum screen is fitted with a Lumene tubular motor, a reference in terms of reliability and quietness. The Lumene Coliseum UHD 4K/8K Platinum comes with an IR remote control to precisely adjust the screen's length, an external IR receiver for in-ceiling installation, a trigger input, and a RS232 interface for home automation systems.



Commande
infra-rouge intégrée
Built-in remote
control system



Tensionné
Tab tensioning
system

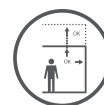

Mural, plafond
ou suspendu
Wall, ceiling
or suspended
mount



Fixation par
clips rapide et
sécurisée
Safe clipping
system



Domotique
Home
automation

CARACTÉRISTIQUES *SPECIFICATIONS*

Toile

Écran de haute qualité signé LUMENE
Surface de projection : PVC « Textureless »
Gain de 1.3
Directivité 160°
Sans point de brillance
Traitement anti-jaunissement, anti-
poussière, anti-gondolement
Dos blanc non occultant
Bords noirs
Parfaitement adapté aux projecteurs à
matrice LCD/DLP

Screen material

High quality LUMENE screen material
« Textureless » PVC
Gain 1.3
Directivity 160°
No shine point
Treatments : anti-yellowing, anti-mold, and
anti-gondolement
No Black-out back fabric (white back)
Black borders
Optimal surface for LCD projectors

Carter

Aluminium laqué noir
Fixation par clips rapide et sécurisée
Installation facile et rapide
Fixation murale ou plafond
Crochet pour fixation plafond par
suspension

Moteur

Moteur tubulaire simple, fiable et silencieux

Case

Black lacquered aluminium
Safe clipping system
Easy and fast install
Wall and ceiling mounting
Hook for hanging installation from ceiling

Motor

Simple, reliable and quiet tubular motor

Contrôle

RS232 pour intégration domotique
Télécommande avec réglage fin de position
et piles fournies
Commande infrarouge intégrée
Câble Trigger 12V (longueur : 10 mètres)
Possibilité de capteur IR déporté (inclus)
Commande manuelle (Up, Stop, Down)

Garantie

2 ans

Control system

RS232 for home automation
Remote control with fine adjustment system
(batteries provided)
Built-in IR remote control system
12V Trigger cable (10 metres length)
Deported IR sensor provided
Manual switch (Up, Stop, Down)

Warranty

2 years



DÉTAILS
DETAILS

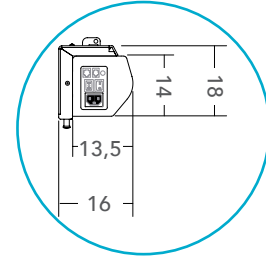
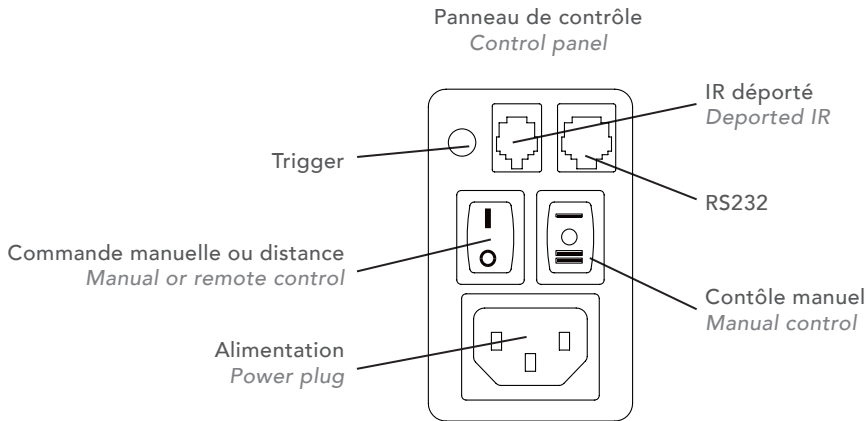

Vue de face
Front view



Vue de profil
Side view



Télécommande
Remote control



Déport IR
Deported IR



Câble trigger
Trigger cable

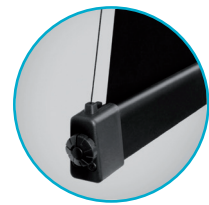

Tension latérale
Lateral tension

CONDITIONNEMENT
PACKAGING



Stockage horizontal nécessaire
Store horizontally

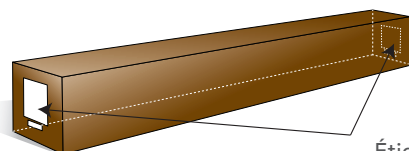

Étiquettes
Labels

DIMENSIONS
DIMENSIONS

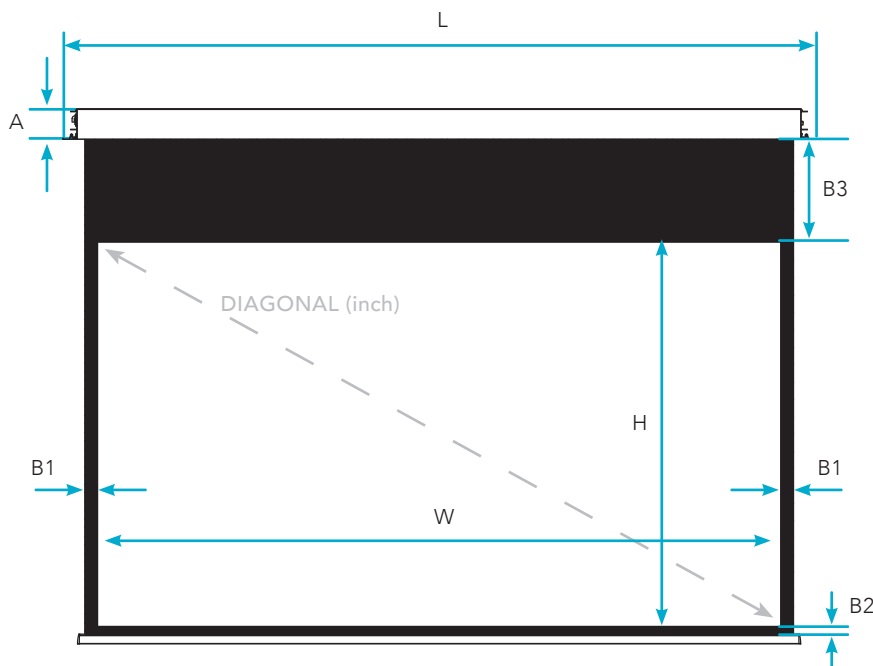

Formats <i>Ratios</i>	Toiles <i>Fabrics</i>	REF LUMENE	Taille utile de l'image Image size W x H cm	Diagonale Diagonal (inch)	Dimensions hors-tout du carter Overall dimensions L x A x P cm	Bords noirs et Extra-drop (mm) <i>Black borders & Extra-drop (mm)</i>			Dimensions packaging Packaging dimensions (cm)	Poids net / brut Net / gross weight (kg)	Code EAN
						Côtés Sides (B1)	Bas Bottom (B2)	Haut Top (B3)			
16:9	BLANC MAT, BORDS NOIRS MATT WHITE, BLACK EDGES	COLISEUM UHD 4K/8K PLATINUM 200 C	203 X 115	92	252 x 15 x 14	80	60	400	292 x 22 x 22	20 / 25,3	3700795160961
		COLISEUM UHD 4K/8K PLATINUM 240 C	234 X 132	106	280 x 15 x 14	80	60	400	323 x 21 x 21	22,9 / 28,4	3700795160978
		COLISEUM UHD 4K/8K PLATINUM 270 C	270 X 152		316 x 15 x 14	80	60	400	354 x 22 x 22	29,8 / 36	3700795160985
		COLISEUM UHD 4K/8K PLATINUM 300 C	305 X 172		354 x 15 x 14	80	60	400	394 x 22 x 22	29,8 / 36	3700795160992
		COLISEUM UHD 4K/8K PLATINUM 350 C	350 X 197		399 x 15 x 14	80	60	400	450 x 22 x 22	46 / 54	3700795161135